

- 1. Корпус.
- 2. Крышка.
- 3. Блок знакоместа.
- 4. Блок десятичной точки.
- 5. Блок контроллера.
- 6. Винт замка.
- 7. Скоба крепления.
- 8. Разъем.
- 9. Упор.

Рис. 1



Рис. 2.

НУ-14

(2PM22B10ШТБ1)

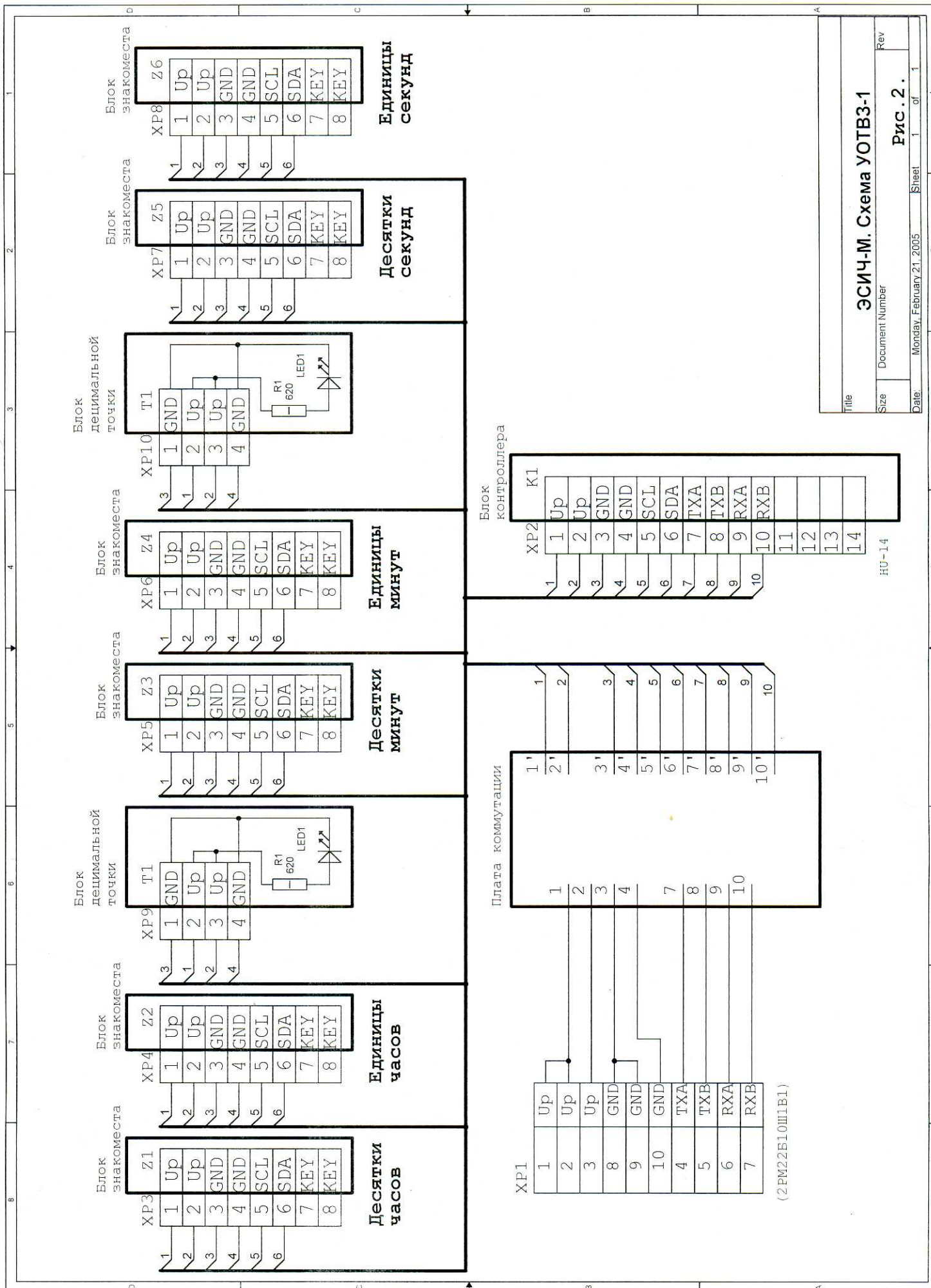

Рис. 3



Рис. 5

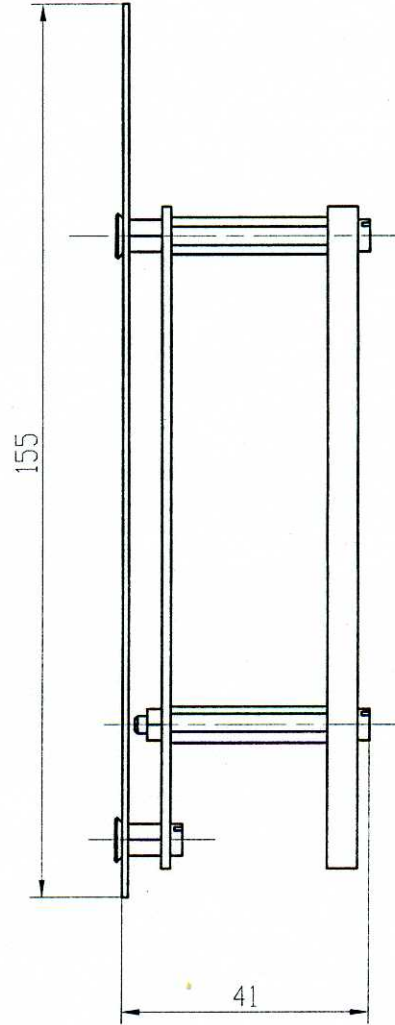
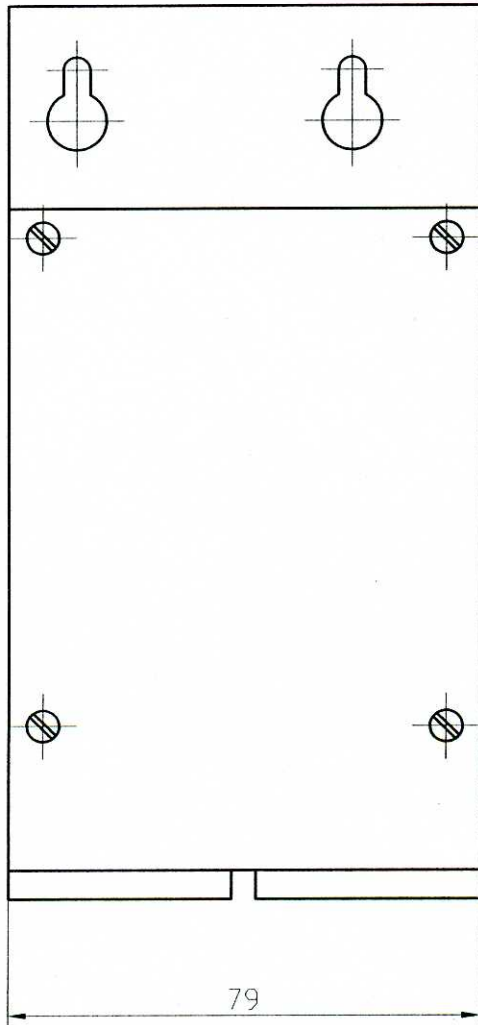

Рис. 7

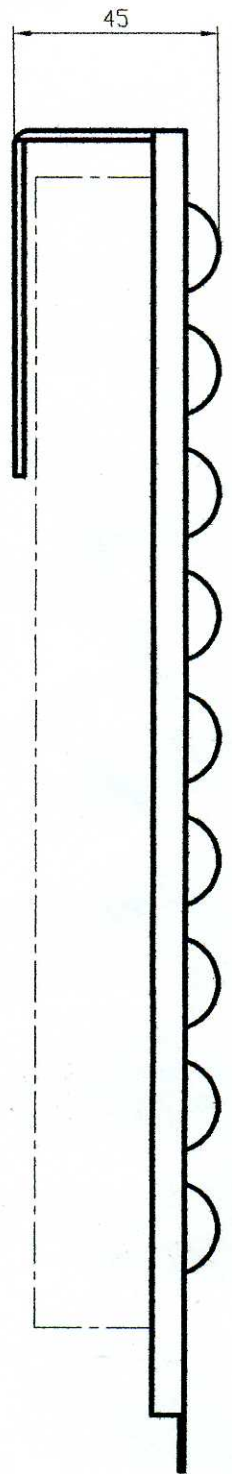
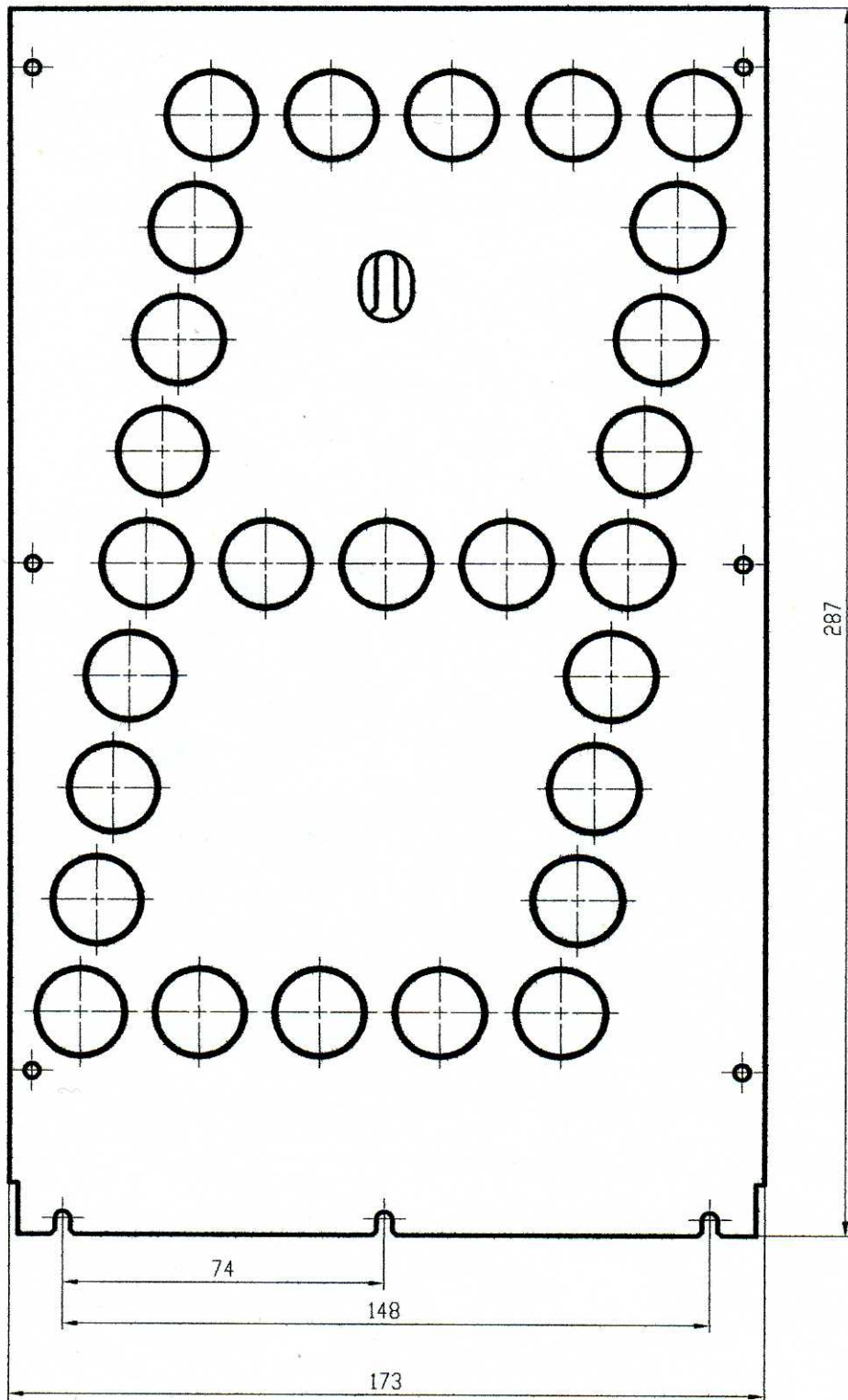

- |                           |                      |
|---------------------------|----------------------|
| 1. Корпус.                | 5. Блок контроллера. |
| 2. Крышка.                | 6. Винт замка.       |
| 3. Блок знакоместа.       | 7. Скоба крепления.  |
| 4. Блок десятичной точки. | 8. Разъем.           |
|                           | 9. Упор.             |

Рис. 8

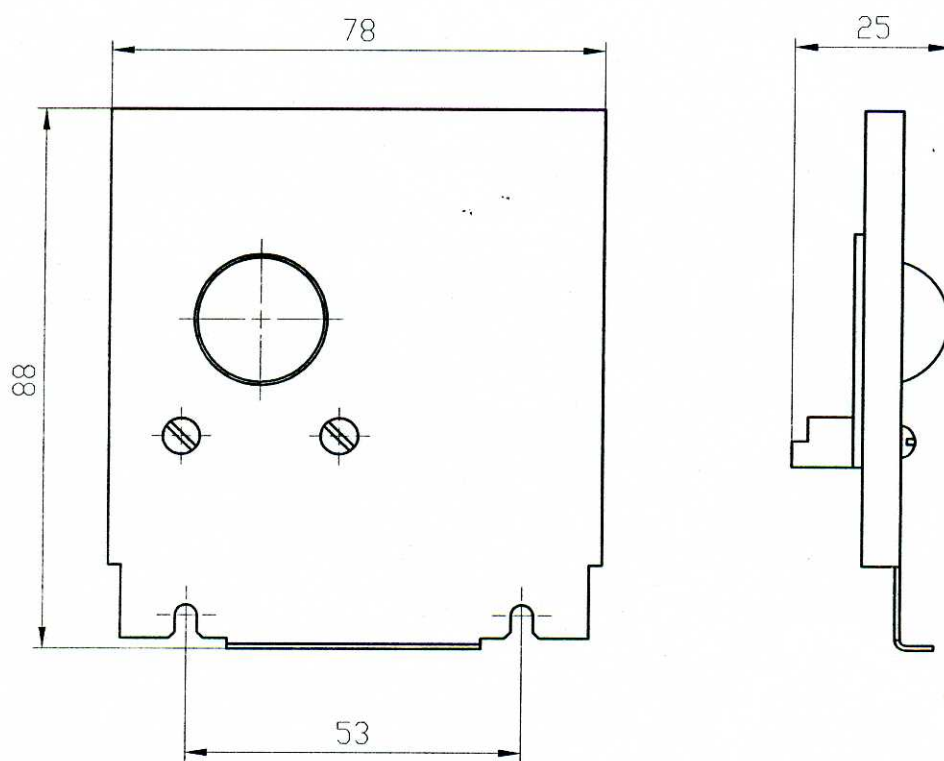
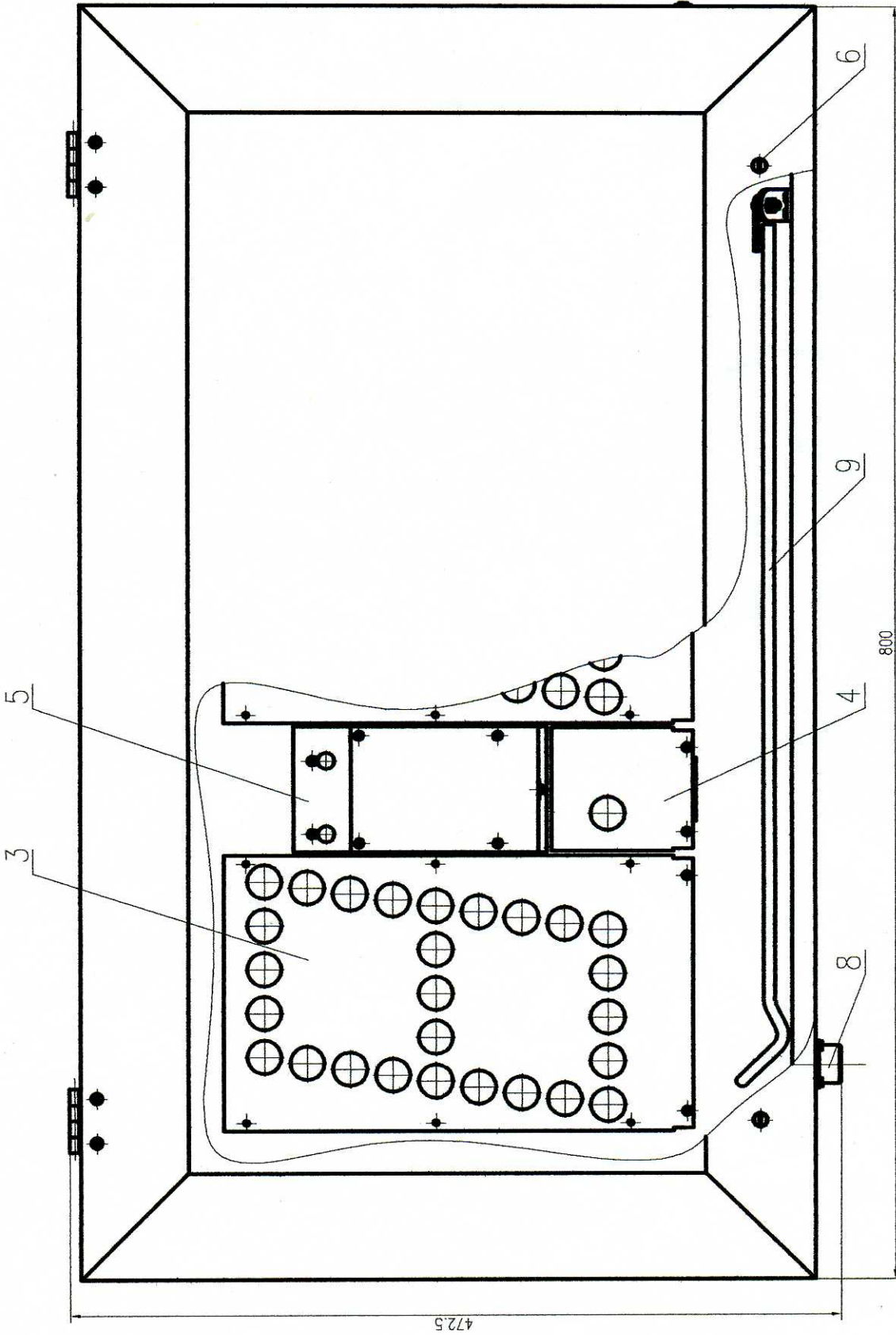
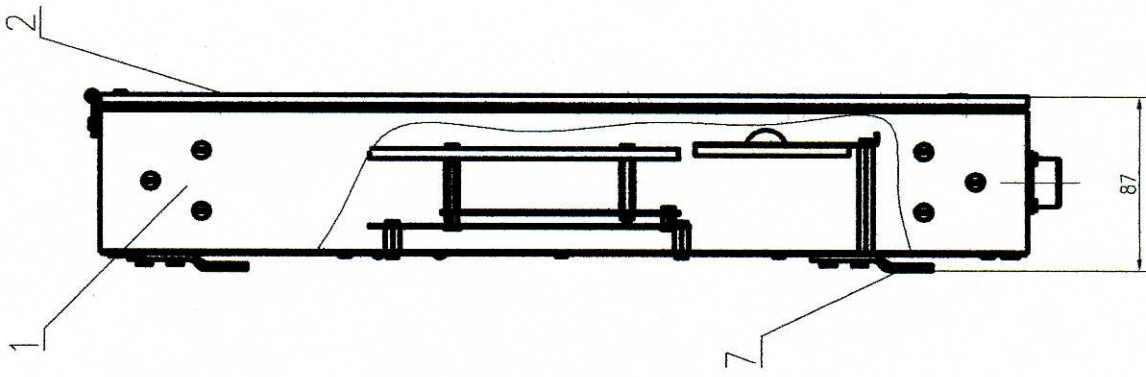
Блок  
знакоместа

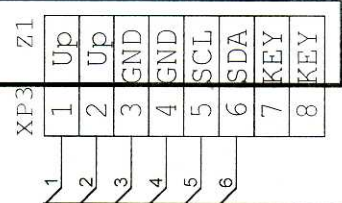

**Минуты**

Блок  
десимальной  
точки

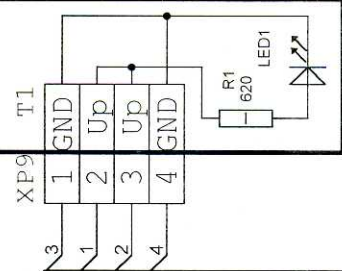

Блок  
знакоместа

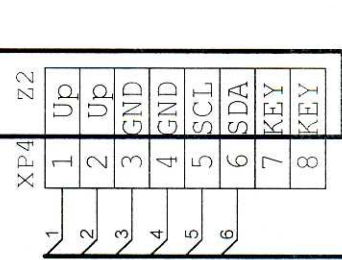

**Десятки  
секунд**

Блок  
знакоместа

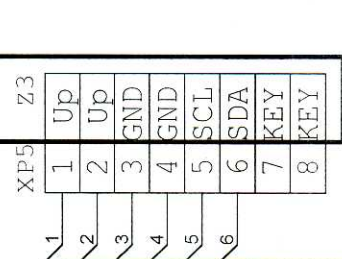

**Единицы  
секунд**

Плата коммутации

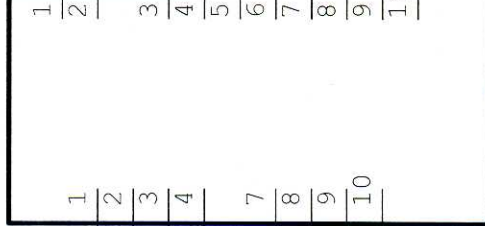

Блок  
контроллера

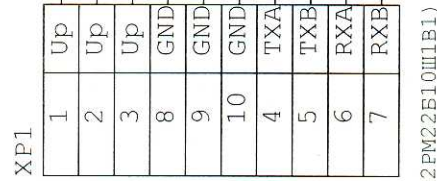
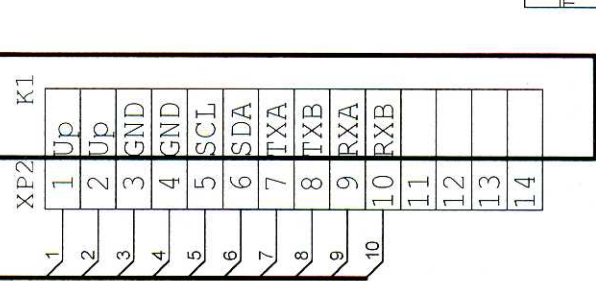

(2PM22B10Ш1В1)

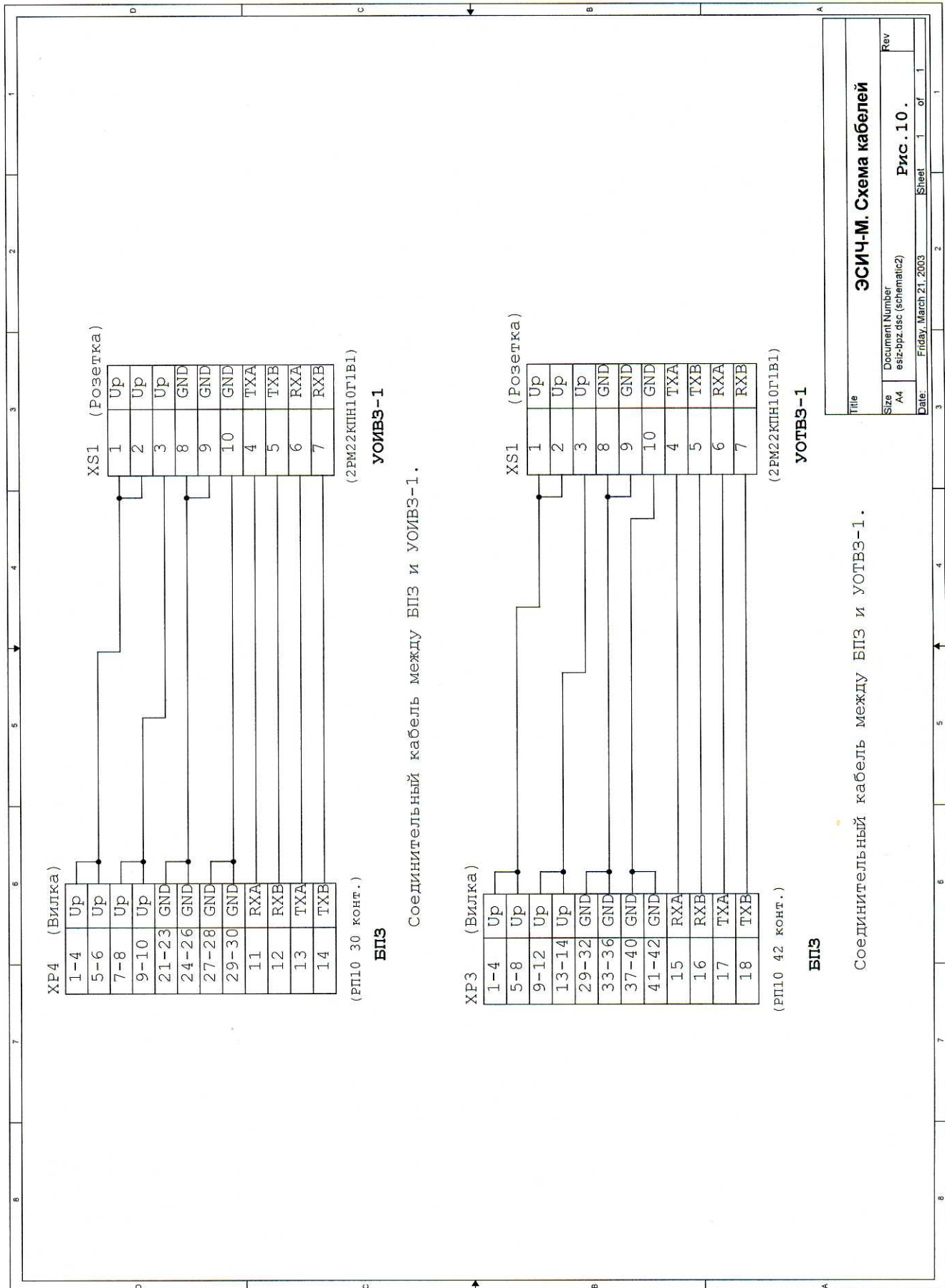

XR4 (Вилка)

1-4	Up
5-6	Up
7-8	Up
9-10	Up
21-23	GND
24-26	GND
27-28	GND
29-30	GND
11	RXA
12	RXB
13	RXA
14	RXB

XS1 (Розетка)

1	Up
2	Up
3	Up
8	GND
9	GND
10	GND
4	TXA
5	TXB
6	RXA
7	RXB

(РП10 30 конт.)  
**УОИВЗ-1**  
 (2РМ22КПН10Г1В1)

Соединительный кабель между БПЗ и УОИВЗ-1.

XR3 (Вилка)

1-4	Up
5-8	Up
9-12	Up
13-14	Up
29-32	GND
33-36	GND
37-40	GND
41-42	GND
15	RXA
16	RXB
17	TXA
18	TXB

XS1 (Розетка)

1	Up
2	Up
3	Up
8	GND
9	GND
10	GND
4	TXA
5	TXB
6	RXA
7	RXB

(РП10 42 конт.)  
**УОТВЗ-1**  
 (2РМ22КПН10Г1В1)

Соединительный кабель между БПЗ и УОТВЗ-1.

Title	
<b>ЭСИЧ-М. Схема кабелей</b>	
Size	Document Number
A4	esiz-bpz.dsc (schematic2)
Date:	Friday, March 21, 2003
Sheet	1 of 1
Rev	Рис. 10.



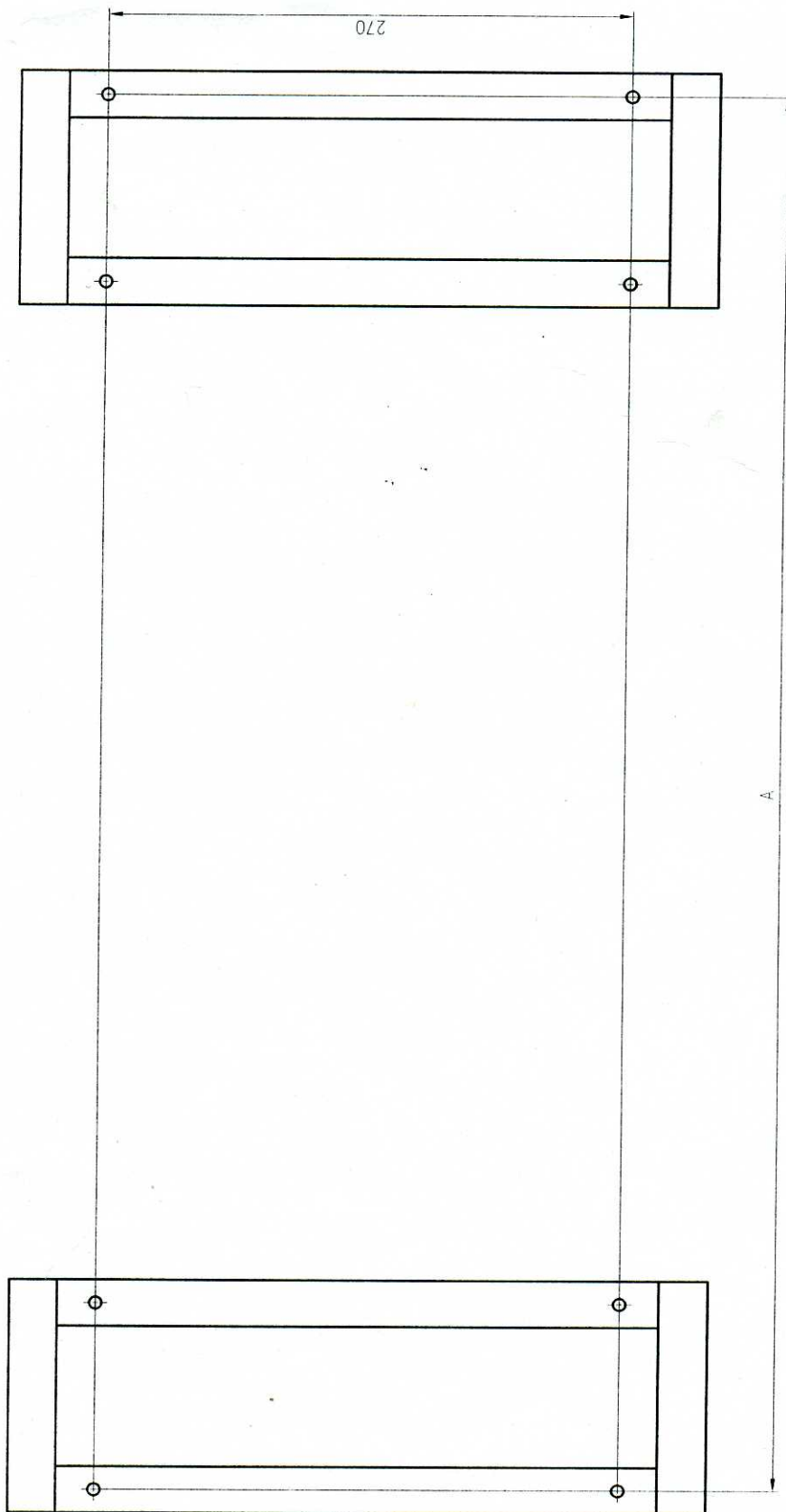

Обозначение	А, мм
УОТБЗ-1	1164
УОМБЗ-1	724

Рис. 11